



FOTOSEL PROFİL KATALOĐU

 **BAŐAK**
ALUMİNYUM

2005 yılından beri İstanbul Çağlayan'da faaliyet gösteren firmamız, alüminyum mimari sistemler alanında öncü bir kuruluş olarak hizmet vermektedir. Yılların getirdiği tecrübe ve uzmanlıkla, projeleriniz için en ideal alüminyum kapı ve pencere sistemlerini sunuyoruz. Amacımız, estetik ve fonksiyonelliği bir arada kullanarak yaşam alanlarınıza değer katmak.

Her projenin kendine has gereksinimlerini dikkate alarak, müşterilerimize özel çözümler sunuyoruz. Ürün yelpazemizde, modern tasarımlardan geleneksel görünümlere kadar geniş seçeneklerimiz bulunmaktadır. Bu seçenekler her türlü mimari stile ve ihtiyaca uygun hizmet vermemize olanak tanıyor.

Projelerinizin zamanında tamamlanmasına büyük önem veriyoruz ve bu bilinçle, hızlı termin konusunda sektörde öncü bir konuma sahibiz. Sizlere verdiğimiz sözlerin farkındayız ve her proje için özel bir çalışma disiplini benimseyerek, teslimat süreçlerimizi maksimum verimlilik ve hızda yürütüyoruz. Müşterilerimizin zamanının kıymetli olduğunun bilinciyle, her aşamada kesin ve net bir planlama yaparak, taahhüt ettiğimiz terminlerde kaliteli sonuçlar sunmayı garanti ediyoruz. Bize duyduğunuz güveni boşa çıkarmamak için titizlikle çalışıyor, projelerinizi planladığınız süre içinde ve beklediğiniz yüksek standartlarda tamamlıyoruz.

Müşterilerimize piyasadaki rekabetçi fiyatlarla kıyaslandığında bütçelerine en uygun çözümleri yüksek kalitede ürünler sunarak sağlıyoruz. Her projenin bütçesine ve ihtiyaçlarına uygun, özelleştirilmiş teklifler hazırlıyoruz.

Profesyonel ekibimiz, projelerinizin tasarımdan uygulamaya kadar her adımında yanınızda olarak, yüksek standartlarda hizmet sunmayı amaçlamaktadır.

Şenol SERİN
Yönetim Kurulu Başkanı

Şenol Serin



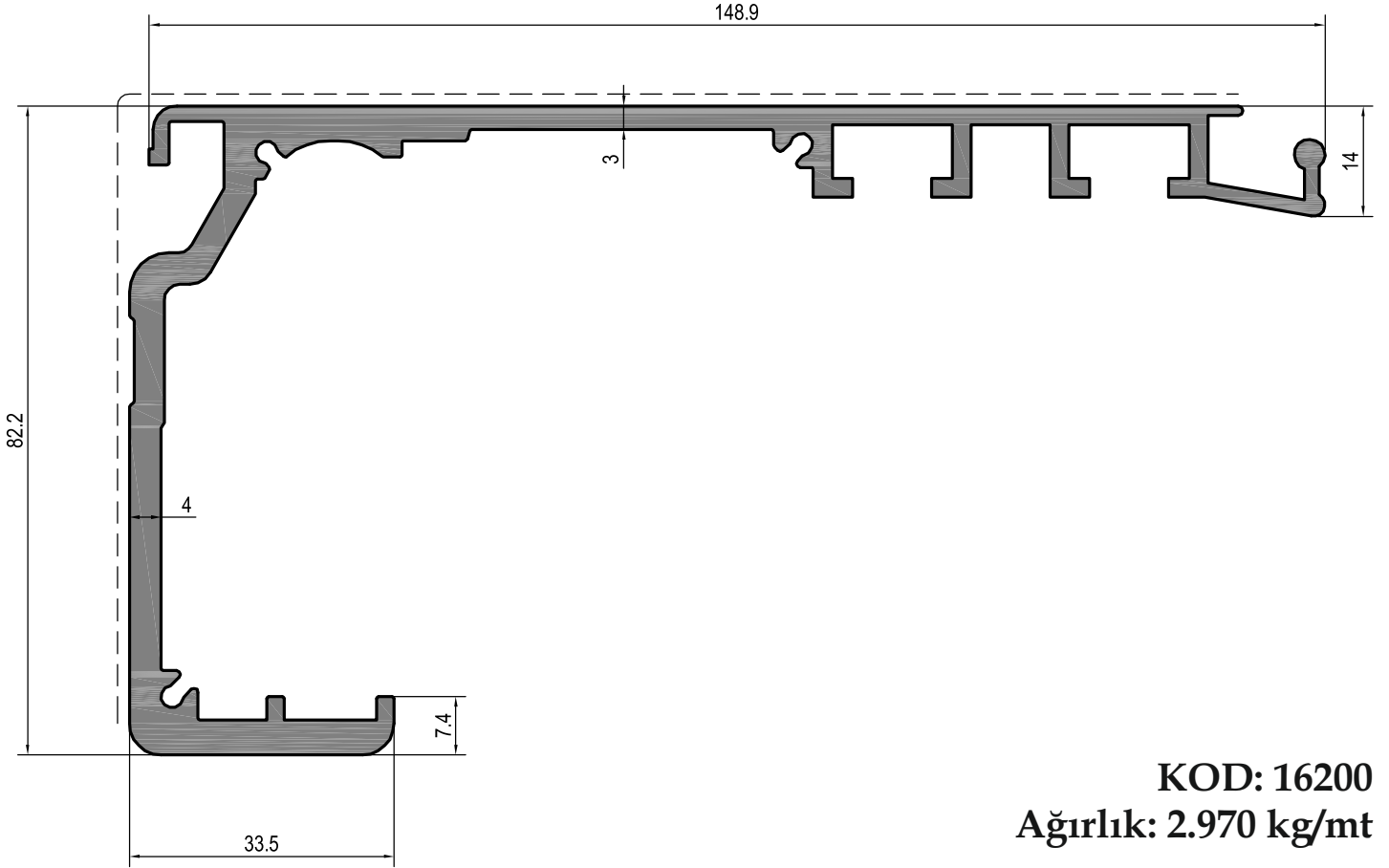

KOD: 16200
Ağırlık: 2.970 kg/mt



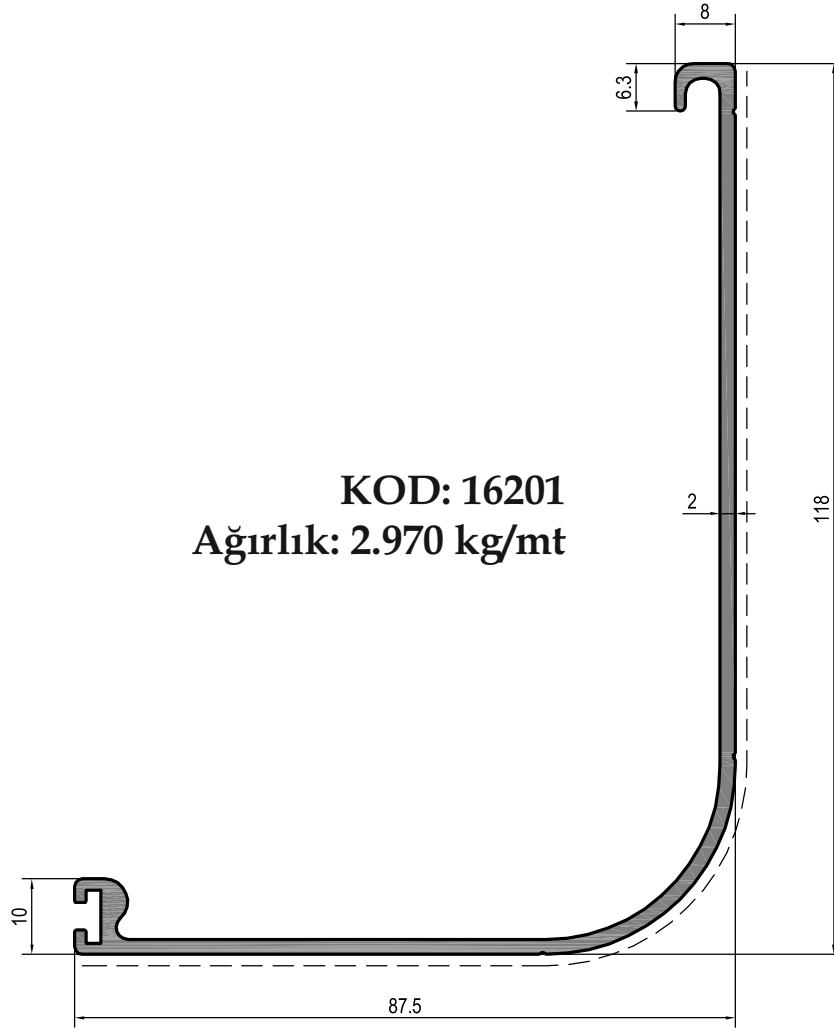

KOD: 16201
Ağırlık: 2.970 kg/mt

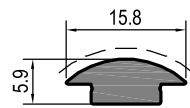

KOD: 16203
Ağırlık: 0.166 kg/mt



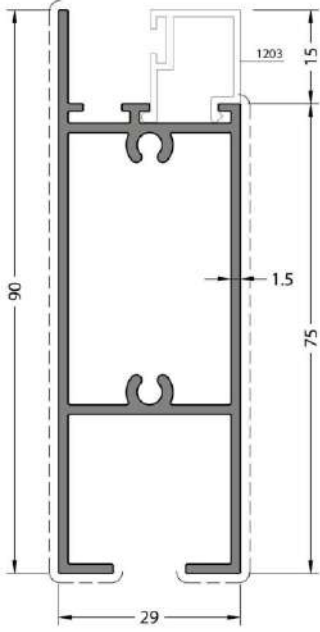

CODE / KOD
23-202-015

THEORETICAL WEIGHT kg/m
TEORİK AĞIRLIK kg/m
1.068

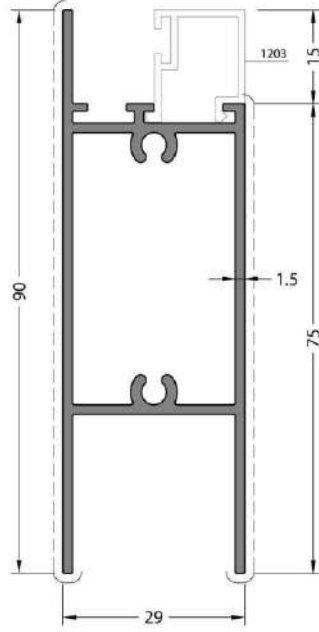

CODE / KOD
23-203-015

THEORETICAL WEIGHT kg/m
TEORİK AĞIRLIK kg/m
1.010

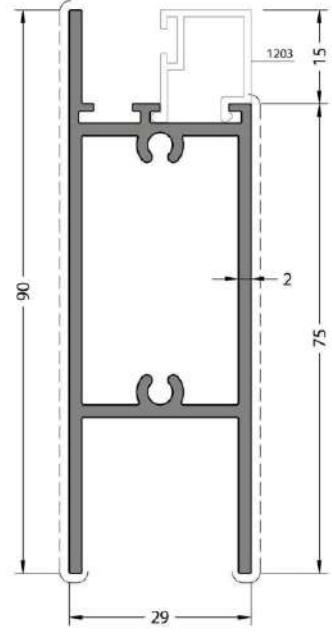

CODE / KOD
23-203-020

THEORETICAL WEIGHT kg/m
TEORİK AĞIRLIK kg/m
1.275

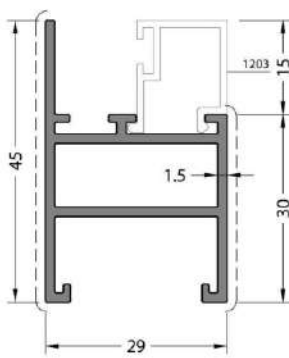

CODE / KOD
23-201-015

THEORETICAL WEIGHT kg/m
TEORİK AĞIRLIK kg/m
0.579

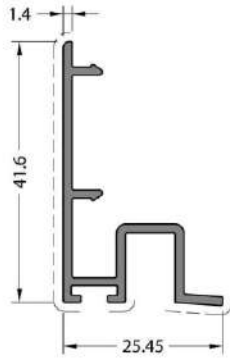

CODE / KOD
23-501-014

THEORETICAL WEIGHT kg/m
TEORİK AĞIRLIK kg/m
0.366



CODE / KOD
23-502-014

THEORETICAL WEIGHT kg/m
TEORİK AĞIRLIK kg/m
0.236

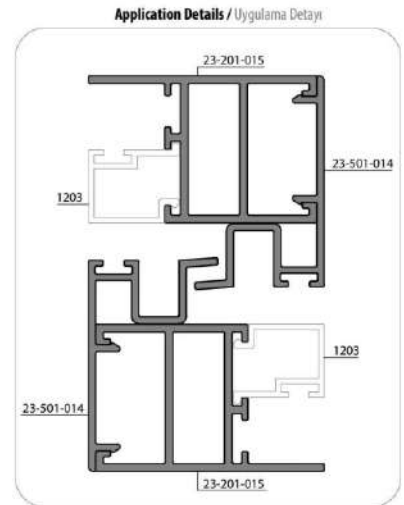

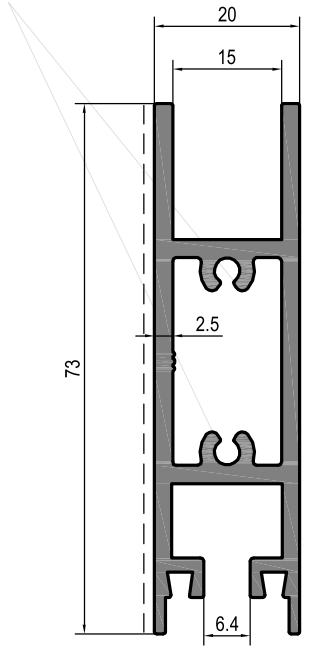

KOD: 17061
Ağırlık: 1.334 kg/mt

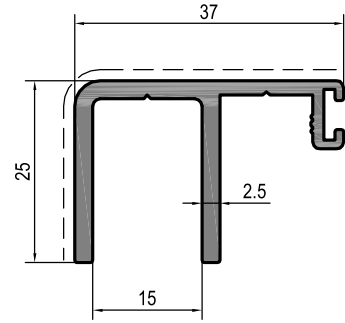

KOD: 17062
Ağırlık: 0.565 kg/mt

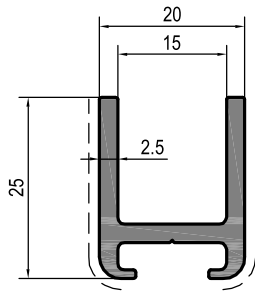

KOD: 17063
Ağırlık: 0.447 kg/mt

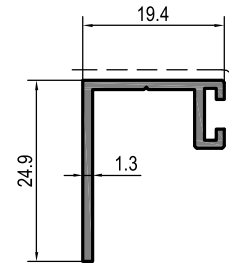

KOD: 17064
Ağırlık: 0.190 kg/mt



	Kodu	Uzunluk	Ağırlık	Renk
	A440	50 mt	11.5 kg	Siyah
	A441	50 mt	10 kg	Siyah
	A442	100 mt	14 kg	Siyah
	A443	100 mt	4 kg	Siyah
	48	50 mt	16 kg	Siyah
	Polyemid Takoz			
	T Takoz			
	Rulman Takımı			



